



MeacoClean Luftrensener Maxi
CA-HEPA 119x5



Utgave for februar 2016

Vennligst les denne bruksanvisningen før du bruker luftrenseneren og ta vare på den for fremtidig referanse.

Tusen takk for at du valgte Meaco. Vi setter stor pris på det.

SIKKERHETSINSTRUKSJONER

Hold barn og dyr unna: Ikke la barn eller kjæledyr leke med eller rundt produktet eller gjøre noe annet som kan føre til skade. Pass på at enheten er utilgjengelig for barn når den ikke er i bruk. Dette apparatet kan brukes av barn fra 8 år og oppover og personer med reduserte fysiske, sensoriske eller mentale evner eller mangel på erfaring og kunnskap, hvis de får tilsyn eller instruksjoner om bruk av apparatet på en sikker måte og forstår farene med dette produktet.

Bruk jordet stikkontakt: Bruk alltid enheten med en jordingsplugg og en jordet stikkontakt. En jordet stikkontakt er en viktig sikkerhetsfunksjon som bidrar til å redusere risikoen for støt eller brann.

Beskytt strømledningen for skade: Ikke legg strømledningen under tepper, eller dekk til med tepper eller løpere. Legg ledningen vekk fra områder hvor den kan snubles over. Bruk aldri enheten med en skadet strømledning, da dette kan føre til elektrisk støt eller brannfare. Hvis strømledningen er skadet, må den skiftes ut av importøren med en godkjent ledning av samme type og strømstyrke.

Skjøteledninger: Hvis det er mulig, unngå bruk av skjøteledning, de kan bli overopphetet og forårsake brannfare. Skjøteledninger kan også føre til spenningsfall som vil påvirke produktet slik at den kan bli skadet.

Behandles med forsiktighet: Røff behandling kan skade komponenter i luftrenseren.

Holdes unna vann: Luftrenseren må aldri stå i vann, da dette kan medføre risiko for skade og elektrisk støt. Ikke oppbevar eller bruk den utendørs. Hvis elektriske ledninger eller komponenter blir våte, må de tørke før du bruker enheten.

Hold luftinntak rent: Ikke tett eller blokker luftinntaket ved å plassere luftrenseren for nær gardiner, vegger eller noe som vil begrense luftmengden. Dette kan føre til at enheten overopphetes og føre til brann eller elektrisk støt.

Hold filteret rent eller bytt: Bruk alltid et rent luftfilter. Ikke la noe materiale tette filteret, da dette kan føre til at luftrenseren overopphetes. Bruk den aldri uten filter, hvis filteret blir blokkert så det er på tide å kjøpe nytt filtersett. Kontroller alltid, og hvis nødvendig, rengjør eller bytt filteret før du slår på luftrenseren på. Ikke la olje, fett og andre forurensninger bli trukket inn i luftrenser. Ikke rengjør luftrenser med organiske løsemidler.

Et rent filter er viktig: Kontroller filteret jevnlig og hold det rent i henhold til instruksjonene i denne håndboken. Et skittent filter vil begrense luftstrømmen inn i maskinen som vil øke motstanden på viften, det kan føre til skade og kan gjøre garantien ugyldig. Lampen for filterbytte vil blinke når filtrene bør skiftes.

Instruksjonsmanual: Operatøren må gjøre bruksanvisningen tilgjengelig for brukeren, og sørge for at brukeren forstår manualen.

Slå av: Ikke koble fra strømledningen uten å trykke på "Power" først, da dette kan skade enheten. Trekk alltid ut enheten når den ikke er i bruk eller skal flyttes. Dra aldri i ledningen.

Reparasjoner: For å reparere enheten må du ta kontakt med importøren.

Reparasjoner utført av ukvalifiserte personer kan forårsake skade på enheten eller skade på personer eller eiendom og gjøre garantien ugyldig.

1. GENERELLE RÅD

Før du setter din luftrenser i drift for første gang, bør bruksanvisningen studeres nøye.

Etter å ha mottatt enheten, må du sjekke din avfukter for eventuelle transportskader. I tilfelle skade bør du informere avsenderen umiddelbart.

Oppbevar emballasjen for luftrenseren på et trygt sted for evt å kunne sende den trygt. For å spare plass, kan du bare skjære gjennom teip med en kniv og brette opp pappesken. Vennligst hold all emballasje borte fra barn og resirkuler emballasjen hvis du bestemmer deg for å kaste den.

2. HVORDAN FUNGERER LUFTRENSEREN

Denne luftrenseren bruker en multi-trinns luftrensesystem. Luften fra rommet trekkes først over et forfilter for å fjerne større partikler som støv fra luften. Kullfilteret fjerner deretter lukt fra luften, HEPA-filteret fjerner mindre allergener fra luften og til slutt vil det ultrafiolett lyset i kombinasjon med det fotokatalysator titandioksid belegget fjerne bakterier, virus, lukt og VOC fra luften. Ioniseringen bidrar til å fjerne ekstra støv og lukt fra luften.

Jo flere ganger luften i rommet passerer gjennom luftrenseren jo renere vil luften bli. Derfor er det viktig å beregne størrelsen på luftrenseren til rommets størrelse. Det bør være minimum tre luftvekslinger per time gjennom luftrenseren, hvis vi bruker fem luftvekslinger per time er får du et mye bedre resultat.

3. INNSTALLASJON OG FØRSTE GANGS BRUK

- Plasser luftrenseren i oppreist stilling på et stabilt, flatt underlag.
- Ved flytting av luftrenseren løft i håndtaket på baksiden av maskinen.
- Sørg for at enheten er på trygg avstand fra en vegg eller møbler, minst 30 cm.
- Fjern filtrene fra sine poser og plassere dem i luftrenseren.
- Koble luftrenseren i en stikkontakt.

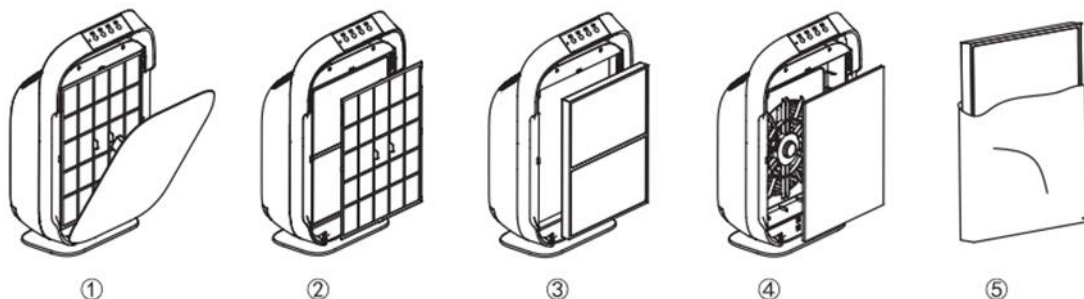

1. Plasser fingrene i fordypningene i sidepanelene og trekk forsiktig den øverste delen av frontpanelet mot deg. Deretter løfter du panelet opp og bort fra enheten.
2. Ta av forfilteret.
3. Fjern HEPA filteret.
4. Fjern kullfilteret.
5. Fjern plastikken som filtrene er pakket inn i.
6. Sett kullfilteret tilbake på plass, pass på at merket vender mot deg.
7. Sett HEPA filteret tilbake på plass, pass på at merket vender mot deg.
8. Sett forfilteret tilbake på plass, pass på at merket vender mot deg.
9. Sett tilbake frontdekselet. Sett ned bunnen først og skyv toppen inn mot luftrenseren.

4. BESKRIVELSE AV LUFTRENSEREN

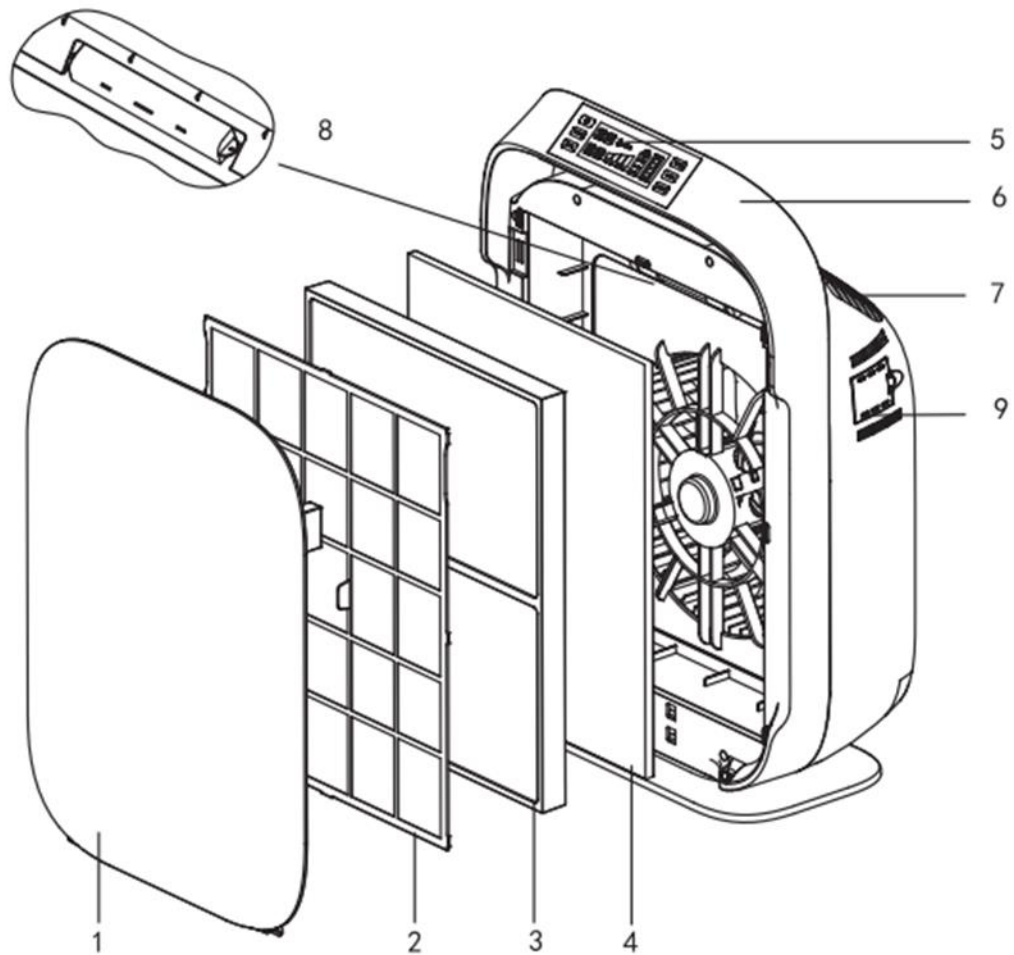

1. Frontdeksel
2. Forfilter
3. HEPA filter
4. Kullfilter
5. Kontrollpanel
6. Håndtak
7. Luft ut
8. UV lampe og PCO enhet
9. Støvsensor og resetknapp for filter

5. KONTROLLPANEL

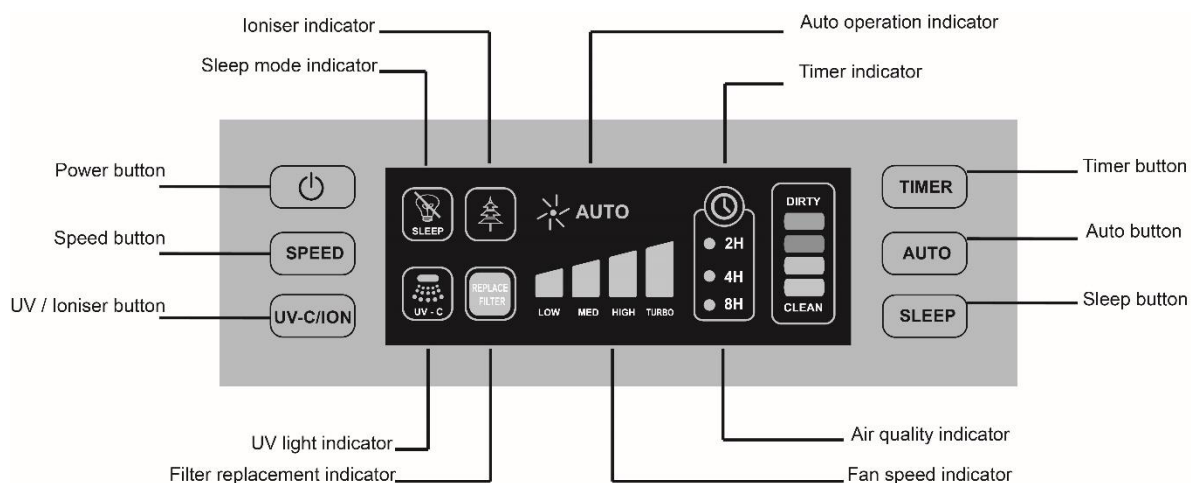

Power: Trykk på denne knappen for å starte og slå av apparatet, ioniseringen vil starte og avsluttes samtidig.

Viftehastighet: Trykk på denne knappen én eller flere ganger for å velge ønsket viftehastighet. Lys indikerer viftehastigheten (lav, middels, høy, Turbo).

UV-C Ion knapp: Trykk på denne knappen for å aktivere UV-lyset eller ioniseringen. Lampe for UV-lyset eller ioniseringen lyser når den er aktiv.

Timer: Trykk på denne knappen en eller flere ganger, tilsvarende lys indikerer drift av tiden du har satt. For å kjøre luftrensere kontinuerlig er denne knappen mørk.

Auto: Trykk på denne knappen og apparatet justerer viftehastigheten i henhold til luftkvalitet.

Nattmodus: Trykk på denne knappen og LED-lampen slås av mens maskinen fortsetter å rense luften.

6. BRUK AV LUFTRENSEREN

Viftehastigheter:

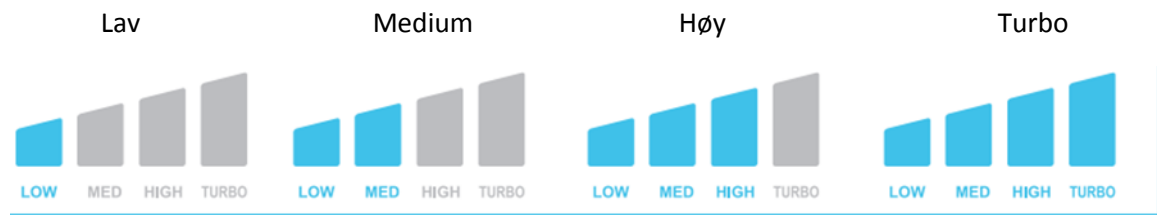

Timer:

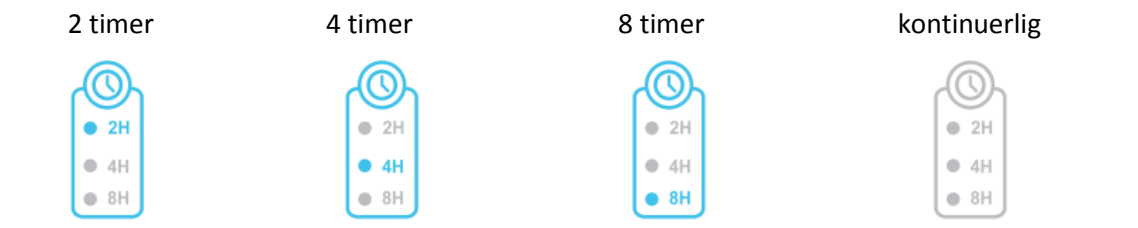

UV lys		Ioniserer		Auto modus indikator	
På	Av	På	Av	Auto drift	Manuell drift

Luft kvalitet:

	Skittent	(Rød)
	Dårlig	(Orange)
	Normal	(Gul)
	Rent	(Blå)

Det er fire forskjellige farger av lys som indikerer fire nivåer av luftkvalitet. Den tilsvarende fargen på lyset indikerer luftkvaliteten i rommet ditt.

Sovemodus:

Når du trykker på "SLEEP" -knappen, vil modusindikator sleep lyse i 10 sekunder, alle LED-lampene slår seg av, men apparatet vil fortsatt rense i sin tidligere innstilling.

7. FILTERBYTTE

Bytte av HEPA filter og aktivt kullfilter: Etter en driftstid på 4320 timer (ca. 6 måneder), vil "skift filter" tennes (blått lys) for å minne deg på å skifte filterne.

Etter filterbytte, må det trykkes på reset-knappen for å tilbakestille indikatorlampen.

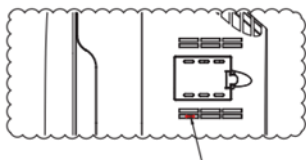

Reset knapp

Merk: HEPA filter og aktivkullfilteret har tilmerket like lang levetid, dette er grunnen til at de bør byttes ut samtidig.

1. Slå av luftrenseren og trekk ut støpselet fra stikkontakten.
2. Åpne frontdekselet fra toppen først.
3. Fjern kombinasjonsfilter ved å trekke de to kategoriene.
4. Sett det nye kombinasjonsfilter i enheten. Påse at stripene på filteret er montert i riktig retning.
5. Rengjør forfilteret om nødvendig.
6. Sett inn forfilteret.
7. Sett på frontdekselet og sjekk at det står på plass.
8. Slå luftrenser på igjen.
9. Trykk på filterknappen som per ovenfor.

8. RENGJØRING OG UTSKIFTING AV UVC LAMPE

Luftrenseren bør rengjøres minst en gang hver måned og forfilter bør rengjøres hver måned. Hyppigere rengjøring kan være nødvendig, avhengig av miljøforhold.

Filter:

Rengjør med børste på støvsugeren. Dette vil fjerne lo og smuss.

Merk: Det er bare forfilter som er vaskbart. Sørg for at forfilteret er tørt før du setter det tilbake på plass.

2 års holdbarhet på pco katalysator.

Utskifting av UV lampe:

1. Slå av luftrenseren og trekk ut støpselet fra stikkontakten.
2. Åpne UV lampedekselet ved hjelp av en skrutrekker.
3. UV pæren fjernes forsiktig ved å ta tak i pæren med en ren klut eller papir, vri pæren 1/4 omdreining.
4. Ta ut UV-lampen fra holderen forsiktig og trekk ut kontakten.
5. Koble den nye UV lampe til kontakten og sett den tilbake i holderen.

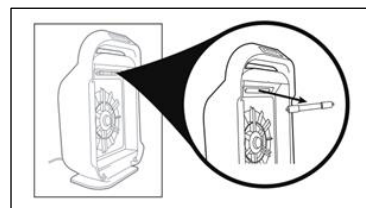

Merk: Ikke se på UV-lampen direkte, det kan føre til alvorlig skade på synet.

Rengjøring av luftrenseren:

- Pass på at du kobler fra luftrenseren fra strømnettet før du rengjør den.
- Ikke legg apparatet i vann eller bruk vann direkte på apparatet for å rengjøre det.
- Ikke bruk etsende eller brannfarlig vaskemiddel for å rengjøre apparatet.
- Bruk en myk klut med et mildt rengjøringsmiddel for å rengjøre apparatet, og pass på at apparatet er tørt etter rengjøring.
- Regelmessig rengjøring innvendig og på overflater, for å hindre at støv samles.
- Regelmessig rengjøring av luftinntaket og luftuttaket.
- Regelmessig rengjøring av støv sensoren med en bomullspinne som vist nedenfor, dette for å opprettholde sin følsomhet.

Rengjøring av støvsensoren.

Rengjør støvsensoren hver 2 måneder for optimal funksjon av apparatet. Rengjør den oftere hvis du bruker apparatet i støvete omgivelser.

1. Rengjør støvsensorens innløp og utløp med en myk børste.
2. Åpne dekselet til støvsensoren.
3. Rengjør støvsensor, støvet innløp og støvet stikkontakt med en lett fuktet bomullspinne.
4. Tørk dem med en tørr bomullspinne.
5. Sett dekselet tilbake på plass.

Merk: Ikke bruk etsende eller brannfarlig vaskemiddel for å rengjøre sensoren.

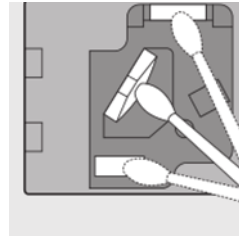
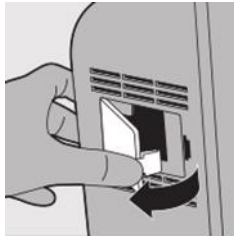
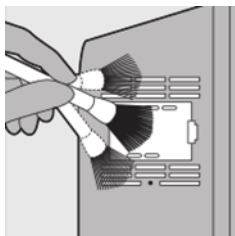

9. ELEKTRISK TILKOBLING

Denne luftrensere er konstruert for å benyttes i en 230V ~ 50Hz elektrisk installasjon. Pass på at de elektriske kontaktene er koblet til jord.

10. TEKNISKE SPESIFIKASJONER

Modell	MeacoClean Maxi CA-HEPA 119x5
Støynivå L/M/H viftehastighet	29/45/57/62dB
Luftgjennomstrømning	595 kubikkmeter pr time
Spenning	220-240v/50 Hz
Strømforbruk	70w
Ultra Violet lys	254 nanometer
Levetid lampe	Ca 10,000 timer
Dimensjoner	445 x 238 x 680 (LBH)
Vekt	8,3 kg

Dette produktet er i samsvar med den maksimalt tillatte konsentrasjonen av ozon over 0.050 deler per million i volum (ppmv) i en 24-timers periode. The Health Canada Guideline 2010 (ISBN 978-1-100-16288-1) anbefaler at den maksimale eksponeringsgrensen, basert på et gjennomsnitt på 8 timer, er 0.020 ppmv eller mindre når det er testet i et forsegle, kontrollert rom på ca 30m³.

11. FEILSØKING

Feil	Årsak	Løsning
Enheten virker ikke	Enheten mangler strøm.	Sett kabelen i kontakten eller sjekk sikringen.
	Av/På knappen er ikke trykket på.	Trykk på Av/På knappen.
	Frontdekselet er ikke satt på som det skal.	Sett frontdekselet riktig på plass.
Begrenset luftstrøm	Skittent filter.	Rengjør eller skift filteret.
	Inn/utløp er blokkert.	Fjern blokkeringen eller flytt enheten.
Unormalt støynivå	Enheten står skjevt.	Plasser den på et plant og rett underlag.
	Tette filter.	Rengjør eller skift filteret.
	Et fremmedlegeme har kontakt med viften.	Undersøk om det er kommet noe i kontakt med viften og fjern det.

12. GARANTIBETINGELSER

Er du en privatperson og har kjøpt produktet av en norsk forhandler har du alle rettigheter som den norske kjøpsloven gir deg. Kontakt forhandleren du kjøpte den av.

Vennligst merk følgende:

1. Dersom maskinen er reparert gjelder garantien fra opprinnelig kjøp og ikke fra reparasjonstidspunktet.
2. Garantien bortfaller dersom det er foretatt endringer på maskinen eller dersom det er brukt uoriginale reservedeler, eller dersom maskinen er forsøkt reparert av personer som ikke er godkjent av Meaco.
3. Komponenter som betegnes som slitedeler (for eksempel luftfilteret) er ikke dekket av garantien.
4. Ved en garantisak må det kunne vises til original datert kvittering eller annet kjøpsbevis fra norsk forhandler.
5. Garantien gjelder ikke ved skader eller uforsvarlig bruk, eller dersom denne brukermanualen ikke er fulgt.
6. Garantien dekker ikke følgeskader eller andre kompensasjoner.
7. Garantien gjelder ikke dersom maskinen har blitt utsatt for unormalt mye skit eller dersom luftfilteret ikke er rensset skikkelig. Forøvrig gjelder norsk forbrukerkjøpslov for produkter kjøpt i Norge.

AVTALE OM FILTERBYTTE

Vi anbefaler at det tegnes avtale om filterbytte.

Det gir kunden rimeligere filter og regelmessig filterbytter (to ganger pr år) slik at produktet har den effekten som det skal.

Mer informasjon om avtalen finnes på: www.bedre-inneklima.no

Importør:



Tlf: 33 47 01 00

www.bedre-inneklima.no